

Литера А

БЛОК ФИЛЬТРАЦИИ БФ

Паспорт

5Л2.966.003 ПС

СОГЛАСОВАНО:

Начальник ОТКиИ

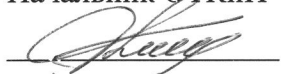
_____ 20 г.

Лемешев В.Л.

Начальник ОМ – главный метролог

10.10. 2012 г.

Диваков Н.А.

Начальник КТО

03.10. 2012 г.

Зотов А.Ю.

РАЗРАБОТАНО:

Утвердил

20.09 2012 г.

Пшонко О.М.

Зав. сектором

20.09 2012 г.

Игуменов С.Ю.

Проверил

20.09 2012 г.

Игуменов С.Ю.

Исполнитель

19.09 2012 г.

Лабузова С.А.

Нормоконтроль

16.10. 2012 г.

Ефременков Д.В.

43901

Содержание

	Лист
1 Основные сведения о блоке фильтрации и технические данные	3
2 Комплектность	5
3 Устройство и принцип работы	6
4 Ресурсы, сроки службы и хранения и гарантии изготовителя	9
5 Указание мер безопасности	9
6 Подготовка к работе	9
7 Техническое обслуживание	10
8 Свидетельство об упаковывании	11
9 Свидетельство о приемке	11
10 Сведения об отгрузке	11
11 Сведения об утилизации	12
12 Сведения о рекламациях	12

1 Основные сведения о блоке фильтрации и технические данные

1.1 Назначение и состав

1.1.1 Блок фильтрации БФ (в дальнейшем - блок) предназначен, в зависимости от примененного наполнителя фильтра, для снижения влагосодержания или очистки от агрессивных примесей анализируемой газовой смеси.

1.1.2 По устойчивости к воздействию климатических факторов блок соответствует климатическому исполнению УХЛ4.2 по ГОСТ 15150-69, для диапазона температуры от 5 до 50 °С.

1.1.3 Блок относится к изделиям в обыкновенном исполнении по ГОСТ Р 52931-2008.

1.1.4 По устойчивости к воздействию температуры окружающего воздуха блок относится к группе В4 по ГОСТ Р 52931-2008.

1.1.5 По устойчивости к механическим воздействиям блок относится к группе N2 по ГОСТ Р 52931-2008.

1.1.6 Условия эксплуатации блока:

- а) диапазон температуры окружающей среды – от 5 до 50 °С;
- б) диапазон атмосферного давления от 84 до 106,7 кПа (от 630 до 800 мм рт.ст.), место размещения – на высоте до 1000 м над уровнем моря;
- в) верхнее значение относительной влажности окружающей среды – 80 % при 35 °С и более низких температурах, без конденсации влаги;
- г) производственная вибрация с частотой от 10 до 55 Гц и амплитудой смещения не более 0,35 мм;
- д) рабочее положение блока – вертикальное.

1.1.7 Предприятие-изготовитель: ФГУП СПО «Аналитприбор».

Россия, 214031, г. Смоленск, ул. Бабушкина, 3.

Тел. +7 (4812) 29-95-40, 31-32-39.

e-mail: info@analitpribor-smolensk.ru,

market@analitpribor-smolensk.ru.

Сайт: www.analitpribor-smolensk.ru, www.аналитприбор.рф.

1.2 Технические характеристики

1.2.1 Масса блока (без наполнителя) – не более 5 кг.

1.2.2 Габаритные размеры блока, не более – 120х315х340 мм.

1.2.3 Параметры газовой смеси на входе блока фильтрации:

- а) абсолютное давление, кПа (кгс/см²) от 104 до 118 (от 1,06 до 1,2);
- б) температура, °С от 10 до 30;
- в) влагосодержание, г/м³ не более 30;
- г) плотность газовой смеси, кг/м³ от 0,2 до 1,5.

1.2.4 Блок герметичен при избыточном давлении воздуха 98,1 кПа (1 кгс/см²).

1.2.5 Блок в упаковке для транспортирования выдерживает:

- а) воздействие температуры окружающей среды от минус 50 до плюс 50 °С;
- б) воздействие транспортной тряски с ускорением 98 м/с², длительностью ударного импульса 16 мс; числом ударов (1000 ± 10) для каждого направления;
- в) воздействие относительной влажности окружающего воздуха (95 ± 3) % при температуре 35 °С.

1.2.6 Газовая смесь, проходящая через блок, не должна содержать капельной влаги и компонентов, вызывающих коррозию материалов, из которых он изготовлен.

1.2.7 Наполнителем фильтров для осушки является гранулированный хлористый кальций ТУ 6-09-5077-87. Объем рабочей емкости для наполнителя – 1000 см³.

1.2.8 Наполнителем фильтров для удаления агрессивных примесей из газовой смеси является активированный уголь СКТ-6 (ТУ 6-16.2333-79) (для удаления сероводорода).

2 Комплектность

2.1 Комплект поставки блоков фильтрации приведен в таблице 2.1

Таблица 2.1

Обозначение	Наименование	Кол.	Примечание
5Л2.966.003 или 5Л2.966.003-01	Блок фильтрации БФ	1 шт.	Согласно исполнению
5Л2.966.003 ПС	Паспорт	1 экз.	

3 Устройство и принцип работы

3.1 Внешний вид блока приведен на рисунке 3.1.

3.2 Блок состоит из двух фильтров (1) и двух трехходовых кранов (2), смонтированных на каркасе (3).

Корпус фильтра (5) (см. рисунок 3.2) представляет собой цилиндрический сосуд, верхняя часть которого закрыта крышкой (2). Для герметизации между крышкой и сосудом устанавливается резиновая прокладка (4) и чашка (3). В нижней части фильтра устанавливается стакан (8), предназначенный для сбора конденсата. Для герметизации между стаканом и сосудом устанавливаются прокладка (6) и кольцо (7).

Наполнитель фильтра помещается между двумя решетками (1).

3.3 Фильтры снабжены трехходовыми кранами, позволяющими включать фильтры поочередно. Это дает возможность менять наполнители без отключения газовой системы.

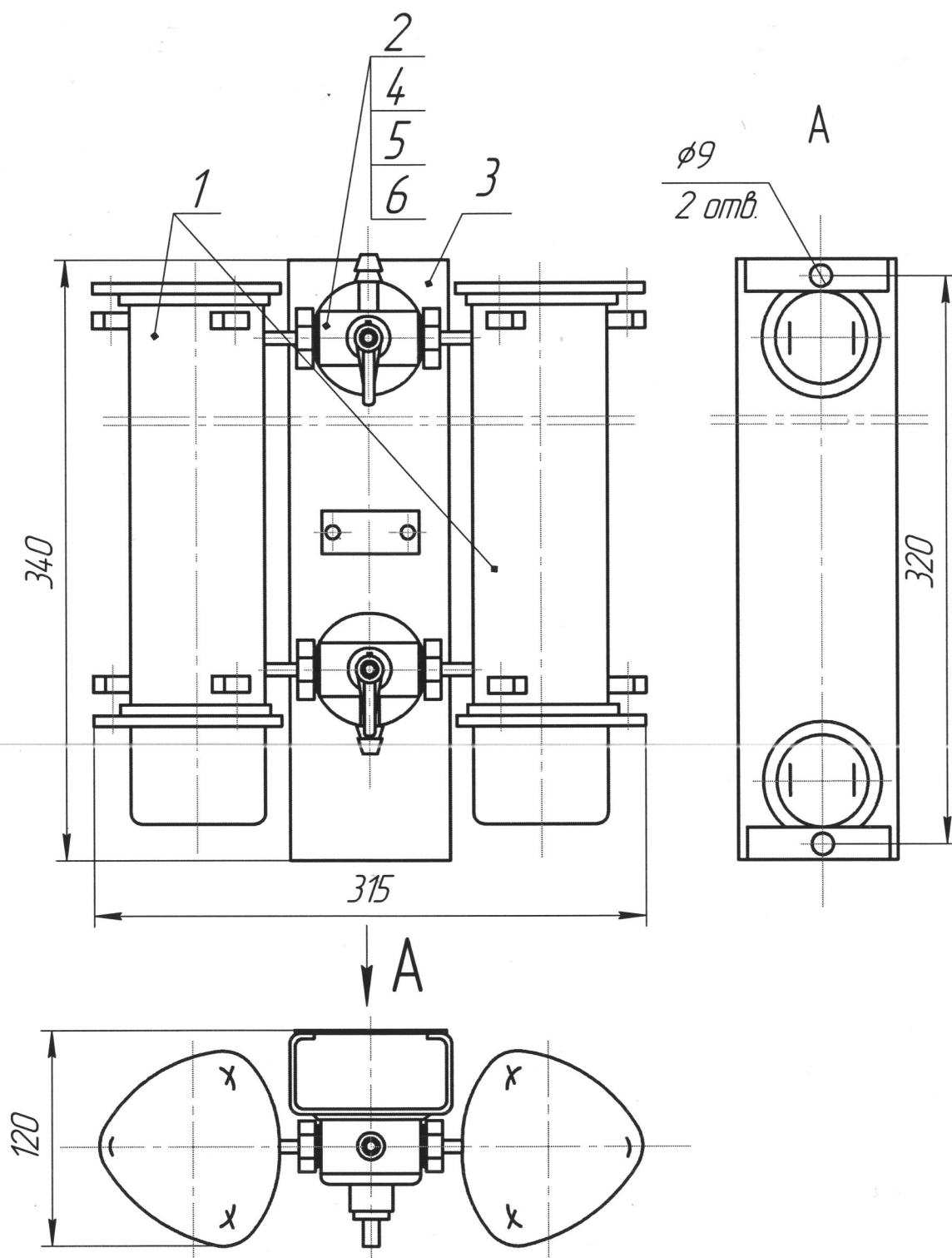

- 1 – фильтр;
- 2 – трехходовой кран;
- 3 – каркас;
- 4 – шайба;
- 5 – рукоятка;
- 6 – винт.

Рисунок 3.1 – Блок фильтрации. Внешний вид.

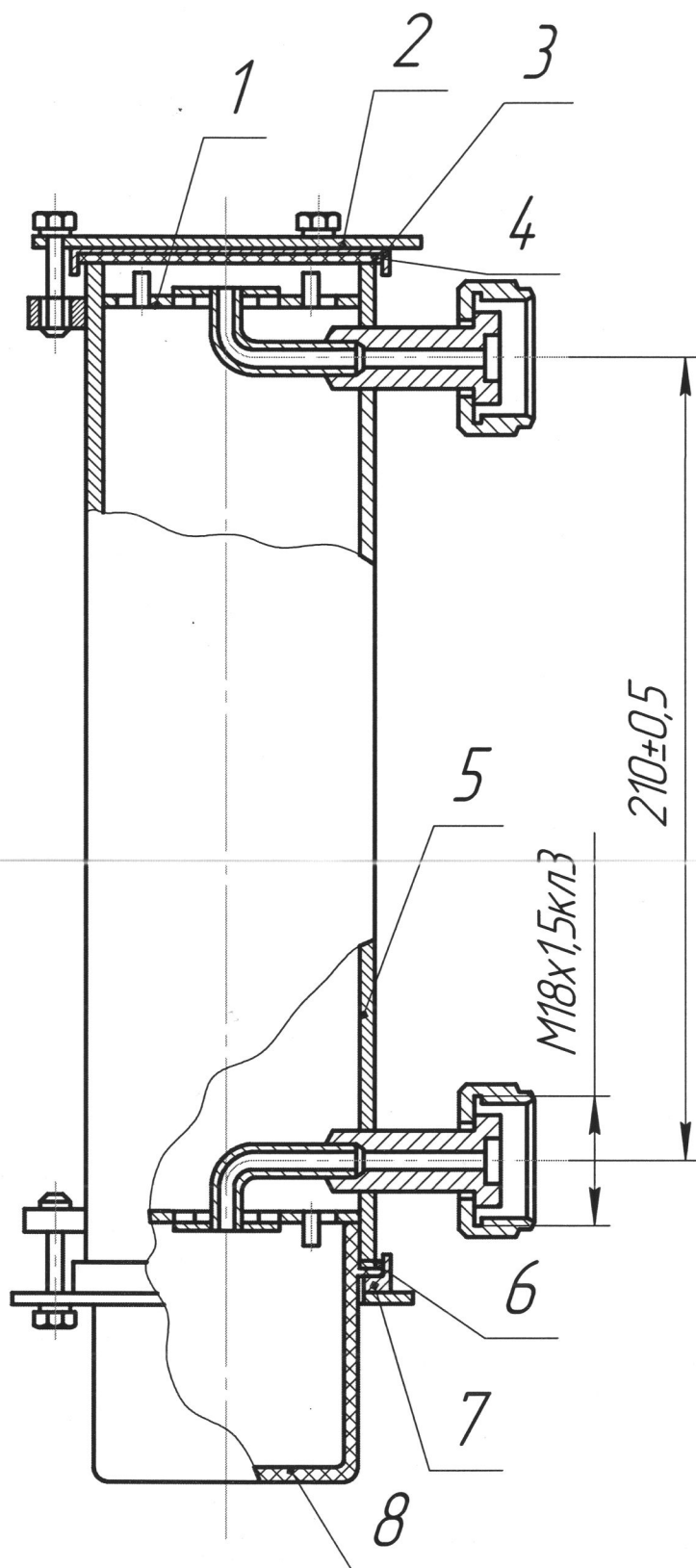

- | | |
|----------------|----------------|
| 1 – решетка; | 5 – корпус; |
| 2 – крышка; | 6 – прокладка; |
| 3 – чашка; | 7 – кольцо; |
| 4 – прокладка; | 8 – стакан. |

Рисунок 3.2 – Фильтр. Внешний вид.

4 Ресурсы, сроки службы и хранения и гарантии изготовителя

4.1 Изготовитель гарантирует соответствие блоков требованиям 5Л.966.003 при соблюдении потребителем условий транспортирования, хранения и эксплуатации.

4.2 Гарантийный срок эксплуатации блоков – 18 месяцев со дня отгрузки потребителю.

4.3 Гарантийный срок эксплуатации может быть продлен изготовителем на время, затраченное на гарантийный ремонт, о чем делается отметка в паспорте.

5 Указание мер безопасности

5.1 К работе по монтажу, установке, обслуживанию и эксплуатации блока допускаются лица, ознакомленные с настоящим паспортом и прошедшие инструктаж по правилам ведения работ с сосудами, находящимися под давлением.

5.2 Запрещается производить монтажные и ремонтные работы при работающем оборудовании, подключенном к блоку.

6 Подготовка к работе

6.1 После завершения монтажа проверить плотность всех разъемных соединений на герметичность с помощью мыльной пены.

6.2 Перед началом эксплуатации блока необходимо установить рукоятку (5) (см. рисунок 3.1), закрепив ее шайбой (4) и винтом (6).

7 Техническое обслуживание

7.1 По истечении срока работы-наполнителя, указанного в таблице 7.1, заменить фильтрующий материал.

7.2 В случае применения фильтров в условиях, отличных от указанных в настоящем паспорте, потребитель должен разработать методику применения фильтрующего материала с указанием времени работы.

7.3 Герметичность блока следует проверять испытательной средой азота или воздуха с помощью мыльной пены при избыточном давлении газовой смеси 98,1 кПа (1 кгс/см²).

Таблица 7.1

Наименование наполнителя	Расход газовой смеси, дм ³ /мин	Влагосодержание газовой смеси, г/м ³	Время непрерывной работы наполнителя, ч
Гранулированный хлористый кальций ТУ 6-09-5077-87	0,5	20	480
		30	310
	0,7	20	360
		30	48
Активированный уголь СКТ-6 ТУ 6-16.2333-79 (для удаления Н ₂ S)	0,5	Содержание агрессивных примесей 15 г/м ³	480
0,7	360		

8 Свидетельство об упаковывании

8.1 Блок упакован на ФГУП СПО «Аналитприбор» согласно требованиям, предусмотренным в действующей технической документации.

Дата упаковки _____

(штамп)

Упаковку произвел _____

(штамп упаковщика)

9 Свидетельство о приемке

9.1 Блок фильтрации 5Л2.966.003 - _____, заводской номер _____
дата изготовления _____ изготовлен и принят в соответствии с действующей технической документацией и признан годным для эксплуатации.

Представитель предприятия

МП (место печати)

дата

10 Сведения об отгрузке

10.1 Дата отгрузки наносится на этикетку. Этикетку сохранять до конца гарантийного срока.

11 Сведения об утилизации

11.1 Блоки не оказывают химических, механических, радиационных, электромагнитных, термических и биологических воздействий на окружающую среду.

11.2 По истечении установленного срока службы блоки не наносят вреда здоровью людей и окружающей среде.

11.3 Утилизация должна проводиться в соответствии с правилами, действующими в эксплуатирующей организации, и законодательством РФ. При утилизации необходимо руководствоваться Федеральным законом «Об отходах производства и потребления» № 89 от 24.06.1998 г.

12 Сведения о рекламациях

12.1 Изготовитель регистрирует все предъявляемые рекламации и их содержание.

12.2 При отказе в работе или неисправности блоков в период гарантийных обязательств потребителем должен быть составлен акт о необходимости ремонта и отправки блока предприятию-изготовителю.

12.3 При предъявлении рекламации делается запись по форме:

Содержание рекламации (запись потребителя)	Принятые меры (запись изготовителя)

Лист регистрации изменений

Изм.	Номера листов (страниц)				Всего листов в документе	Номер документа	Подпись	Дата
	измененных	замененных	новых	аннулированных				
10	-	все	-	-	13	ИБЯЛ. 1083-12	Лабузова	